

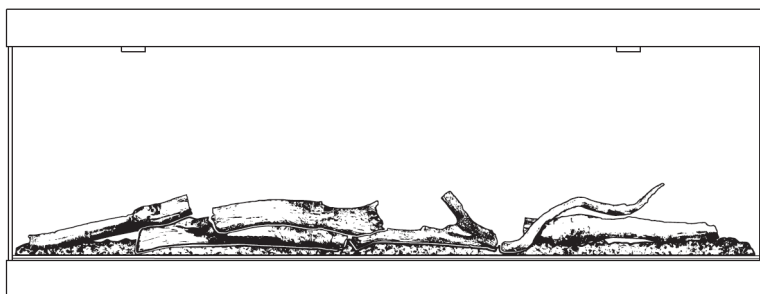

**NÁVOD K OBSLUZE**

# ELEKTRICKÉ KRBOVÉ TOPIDLO ŘADY TF-EF



Model: TF-EF-1324-36, TF-EF-1324-50, TF-EF-1324-72



**CZ**

Návod k montáži



**Pozor:** Před zahájením montáže si přečtěte návod!



Přečtěte si s porozuměním celý návod k obsluze. Před připojením a používáním tohoto výrobku si přečtěte bezpečnostní informace. V opačném případě může dojít k požáru, úderu elektrickým proudem nebo vážnému zranění.



Ponechte si návod pro budoucí použití. Pokud tento výrobek prodáváte nebo předáváte jinému uživateli, ujistěte se, že je k němu přiložena tato příručka.

## Obsah

DŮLEŽITÉ INFORMACE O BEZPEČNOSTI.....	3
Rozměrové výkresy.....	5
Rozměry rámu.....	5
Elektrické parametry.....	5
Potřebné nářadí.....	6
Rozbalení a konfigurace.....	6
OBSAH BALENÍ.....	6
Užitečné rady před instalací.....	7
Instalace.....	7
1. Instalace ve výklenku.....	7
2. Instalace krbu na stěnu.....	8
Obsluha ovládacího panelu a dálkového ovládání.....	9
Připojení přes WIFI.....	11
Provoz krbu.....	14
Čištění:.....	14
UPOZORNĚNÍ.....	14
Technická specifikace.....	15
Bezpečnostní vypínač.....	15
Řešení problémů.....	15
ZÁRUČNÍ LIST.....	16

## DŮLEŽITÉ BEZPEČNOSTNÍ INFORMACE

- Zařízení je vybaveno topným tělesem a během provozu může být horké, při kontaktu může způsobit vážné popáleniny.
- Před použitím zařízení se důkladně seznamte s obsahem návodu k obsluze. V opačném případě může dojít k požáru nebo tělesnému zranění.
- Je zakázáno instalovat do zařízení poškozené, neúplné nebo náhradní součásti.
- V zařízení se nesmí spalovat dřevo ani jiné materiály.
- Všechna elektrická zařízení mají uvnitř horké, obloukově se vybíjející a jiskřící části. Nepoužívejte zařízení v místech, kde se nachází plynové potrubí, barvy nebo hořlavé kapaliny.
- Před zahájením provozu zařízení je nutné sejmout ochranný kryt.
- Ovládací panel je nutné udržovat v čistotě. Zařízení musí před použitím a nejméně jednou ročně zkontrolovat kvalifikovaný servisní technik. Častější čištění může být nutné kvůli nadměrnému množství žmolků z kobereců, lůžkovin apod. Prostor kolem zařízení musí být čistý a bez hořlavých materiálů, benzínu a jiných hořlavých par a kapalin.
- V žádném případě toto zařízení nijak neupravujte.
- Nepoužívejte zařízení, pokud se jakákoli jeho část dostala do kontaktu s vodou. Okamžitě přivolejte kvalifikovaného technika, aby zařízení zkontroloval a vyměnil jakoukoli část řídicího systému, která byla v kontaktu s vodou.
- Pokud je zařízení vybaveno skleněnými dvířky, nesmí se používat s odstraněnými, prasklými nebo rozbitými skleněnými dvířky. Výměnu skla musí provádět licencovaný nebo kvalifikovaný servisní technik. Do skleněných dvířek spotřebiče nenarážejte a nebouchejte jimi.
- Obaly uchovávejte mimo dosah dětí a bezpečně je zlikvidujte. Stejně jako všechny plastové sáčky nejsou ani tyto sáčky hračkami a měly by být uchovávány mimo dosah dětí.
- Servisní úkony provádějte pouze v případě, že je zařízení odpojeno od napájecího obvodu.
- Pokud zařízení nepoužíváte, vždy jej vypojte ze zásuvky.
- Nepoužívejte toto zařízení s poškozeným kabelem nebo zástrčkou. Pokud zařízení nefunguje správně, spadlo nebo bylo jakkoli poškozeno, odevzdejte jej do autorizovaného servisního střediska ke kontrole, elektrickému nebo mechanickému seřízení nebo opravě.
- Nepoužívejte zařízení venku.
- Pokud je toto zařízení instalováno v místnosti, kde se nachází voda, musí vodovodní instalace splňovat předpisy o zvýšeném nebezpečí úderu elektrickým proudem.
- Nepokládejte kabel pod koberec. Kabel nezakrývejte předložkami, běhouny apod.
- Zařízení připojujte výhradně k řádně uzemněným zásuvkám.
- Nevkládejte (a zabraňte proniknutí) cizích těles do větracích nebo odvodních otvorů, může to způsobit úder elektrickým proudem, požár nebo poškození zařízení.

## DŮLEŽITÉ BEZPEČNOSTNÍ INFORMACE

- Hluk vydávaný elektrickým zařízením je normální, zejména pokud je instalováno v tiché místnosti.
- Za účelem předcházení možnému požáru nijak neblokuje přívody ani odvody vzduchu. Nepoužívejte zařízení na měkkém povrchu, například na posteli, kde by se otvory mohly ucpat.
- Zařízení vždy zapojujte přímo do zásuvky ve zdi. Nikdy nepoužívejte prodlužovací kabel.
- Tato zařízení byla testována a navržena pouze pro použití s volitelným příslušenstvím uvedeným v této příručce. Použití volitelného příslušenství, které nebylo pro toto zařízení speciálně testováno, může vést ke ztrátě záruky a/nebo bezpečnostnímu riziku.
- Zařízení nezakrývejte!

### **U zařízení vybavených topným tělesem:**

- Před údržbou vypněte zařízení a nechte jej vychladnout. Chcete-li zařízení odpojit od napájení, vypněte ovládací prvky a poté vytáhněte zástrčku ze zásuvky.
- Malé děti by měly být pod dohledem, pokud se nacházejí ve stejné místnosti jako zařízení. Mohly by se nechtěně opařit. Pokud se v domě nacházejí ohrožené osoby, je vhodné použít fyzickou zábranu. Abyste omezili přístup k zařízení, nainstalujte nastavitelnou bezpečnostní branku, která zabrání malým dětem a dalším rizikovým osobám v přístupu do místnosti a k horkým povrchům.
- Na zařízení ani do jeho blízkosti neodkládejte oblečení ani jiné hořlavé materiály.
- Vzhledem k vysokým teplotám umístěte zařízení v dostatečné vzdálenosti od nábytku a záclon.
- Ujistěte se, že jste použili příslušná bezpečnostní opatření za účelem ochrany dětí před dotykem horkých povrchů.
- I když je zařízení vypnuté, sklo a/nebo zástěna zůstávají dlouho horké.
- Informace o bezpečnostních zástěnách a krytech topenišť, které chrání děti před horkými povrchy, získáte u místního specializovaného prodejce. Zástěny a kryty musí být připevněny k podlaze.
- Při stavbě krbu nebo polic nad zařízením dodržujte dostatečný odstup od hořlavých materiálů.
- Zvýšená teplota na stěně nebo ve vzduchu nad zařízením může způsobit roztavení, změnu barvy nebo poškození dekorace, televizoru nebo jiných elektronických součástí.

## Rozměrové výkresy

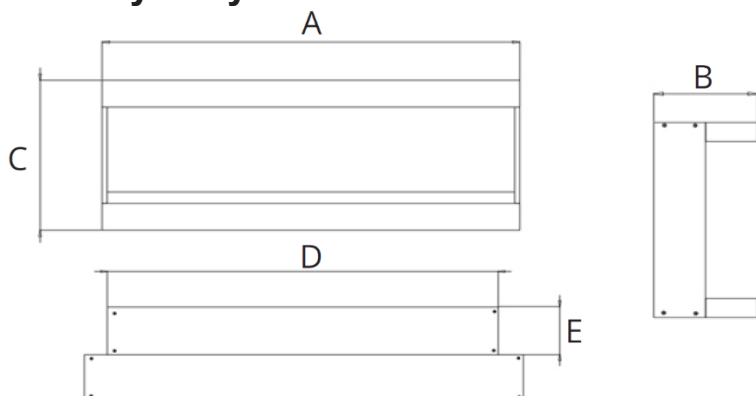

Model	TF-EF-1324-36	TF-EF-1324-50	TF-EF-1324-72
Délka krby (A)	914 mm	1218 mm	1826 mm
Výška krby (C)	380 mm	380 mm	380 mm
Hloubka krby (B)	245 mm	245 mm	245 mm

## Rozměry rámu

Model	TF-EF-1324-36	TF-EF-1324-50	TF-EF-1324-72
Délka (D)	855 mm	1160 mm	1765 mm
Hloubka (E)	125 mm	125 mm	125 mm

## Elektrické parametry

Model	Napětí	Výkon	Intenzita proudu
Všechny	220-240V 50-60HZ	900W/ 1800W	16A







## Potřebné nářadí

- Křížový šroubovák
- Vodováha
- Měřicí pásma
- Elektrická vrtačka

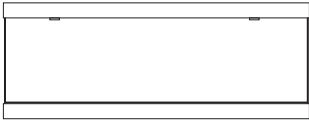
## Rozbalení a konfigurace

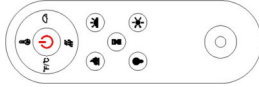
Vyjměte všechny díly a krb z kartonu a položte vše na čistý, měkký a suchý povrch. Zkontrolujte seznam položek a ujistěte se, že nechybí žádný díl. Chybí-li nějaké díly, obraťte se na svého prodejce, který vám poskytne náhradní díly.

## OBSAH BALENÍ

		
1 Krb	Přední sklo	8 x Kovové šrouby 4*10 mm
		
1 x Dálkový ovladač	Imitace dřeva	4 x Samořezné šrouby 4*35mm
		
4 x Hmoždinky 8*40mm	4 x Úhelníky	

## Užitečné rady před instalací

- Uschovejte všechny obaly, dokud nebudou zkontrolovány a spočítány všechny díly a obsah balení zařízení podle seznamu dílů.
- Sada obsahuje malé části, které by se neměly dostat do dosahu malých dětí.
- Doporučujeme otevřít obal s vybavením a celý obsah vložit do nádoby, aby se snížilo riziko ztráty drobných předmětů.

## Instalace

### 1. Instalace ve výklenku

**Krok 1.** Podle údajů v tabulce připravte ve stěně otvor správné velikosti (na fotografii).

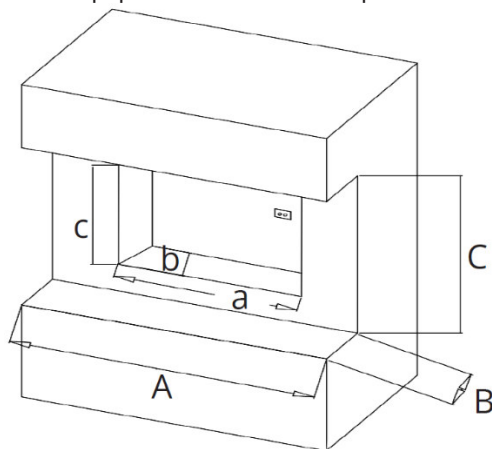

Model	TF-EF-1324-36	TF-EF-1324-50	TF-EF-1324-72
Rozměr A	914 mm	1218 mm	1826 mm
Rozměr B	120 mm	120 mm	120 mm
Rozměr C	395 mm	395 mm	395 mm
Rozměr a	875 mm	1180 mm	1785 mm
Rozměr b	145 mm	145 mm	145 mm
Rozměr c	395 mm	395 mm	395 mm

**Krok 2.** Připevněte upevňovací držák, který je součástí balení s příslušenstvím, ke spodní části krbu pomocí 4 šroubů 4\*10 mm (obr. 1).

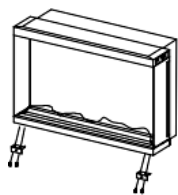

obr. 1

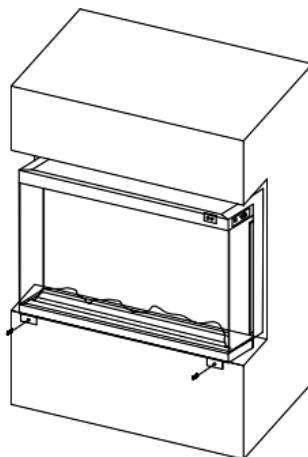

obr. 2

**Krok 3.** Nainstalujte krb do otvoru a zajistěte jej dvěma šrouby 4\*35 mm a hmoždinkou 8\*40 mm (obr. 2).

## 2. Instalace krbu na stěnu

**Krok 1.** Podle údajů v tabulce vyberte velikost vhodného modelu.

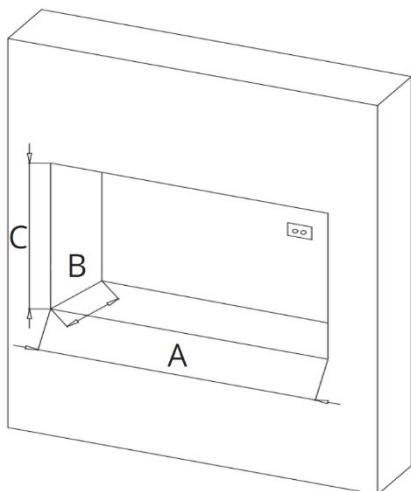

	TF-1324-36	TF-1324-50	TF-1324-72
(A)	875 mm	1180 mm	1785 mm
(B)	160 mm	160 mm	160 mm
(C)	390 mm	390 mm	390 mm

**Krok 2.** Pomocí šroubů 4\*10 mm nainstalujte na obě strany krbu upevňovací držáky, které jsou součástí sady příslušenství (obr. 3).

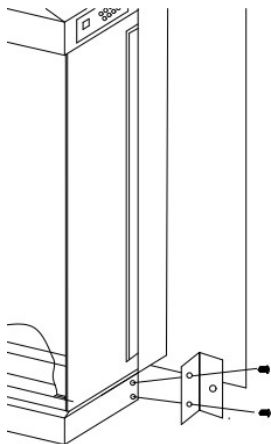

obr. 3

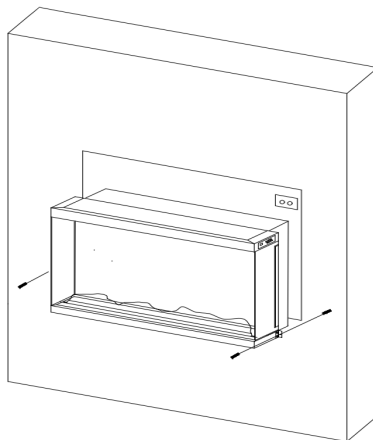

obr. 4

**Krok 3.** Umístěte krb na stěnu a upevněte jej pomocí šroubů 4\*35 mm a hmoždinek 8\*40 mm (obr. 4).

## Obsluha ovládacího panelu a dálkového ovládání

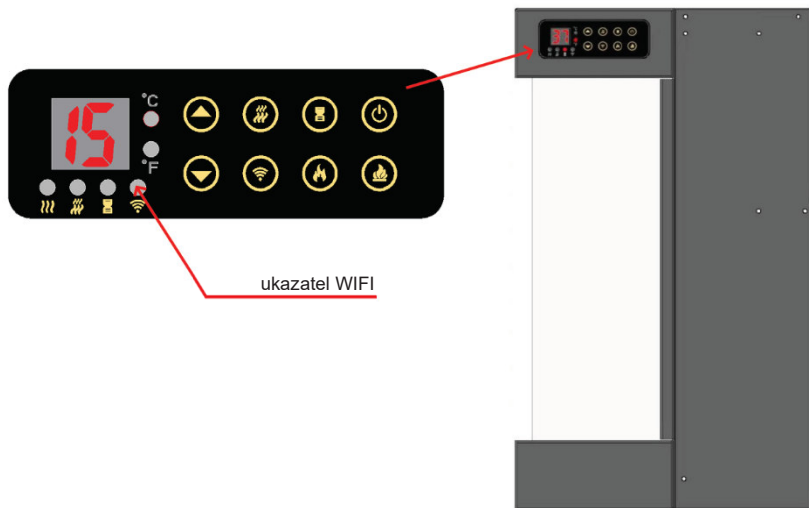

ukazatel WIFI



## Připojení přes WIFI

1. Pomocí telefonu naskenujte QR kód nebo vyhledejte aplikaci „Tuya Smart“ v Google Play nebo AppStore, stáhněte a nainstalujte ji.

2. Zvolte kód země, zadejte telefonní číslo a zvolte „Stáhnout“. Obdržíte zprávu s ověřovacím kódem.



3. Zadejte ověřovací kód ze zprávy a zvolte „Přihlásit se“.

4. Zapněte krb a ujistěte se, že se nachází v prostředí s pokrytím WIFI. WIFI kontrolka začne rychle blikat.

Pokud indikátor neblíká rychle, stiskněte na 5 sekund tlačítko „“ a poté přejděte do aplikace. Klikněte na „přidat zařízení“ v dolní části (obr. 1).

**A)** Zvolte „Heater“ (obr. 2)

**B)** Stiskněte tlačítko „Potvrdit rychlé blikání indikátoru“, jakmile začne indikátor na zařízení rychle blikat (obr. 3).

**C)** Zadejte heslo WIFI a potvrďte (obr. 4).

**D)** Počkejte, až se aplikace spojí se zařízením (obr. 5).

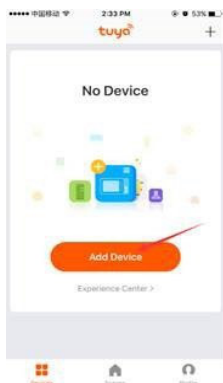

obr. 1



obr. 2

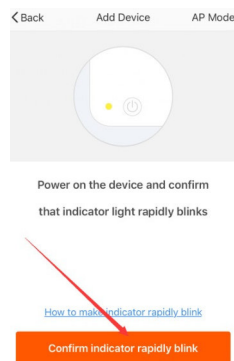

obr. 3

1. Zařízení lze spustit také na stránce prostřednictvím mobilního telefonu, který je v síti WIFI nebo 4G LTE. Za tímto účelem vstupte do hlavního rozhraní zařízení. Nacházejí se tam nastavení napájení, režim a časovač (obr. 6).

2. Stiskněte tlačítko napájení. Nyní můžete v aplikaci používat ohřívač. Zapněte režim a zvolte požadovanou teplotu (obr. 7).

3. Stiskněte časovač, můžete si vybrat 1 ~ 8 hodin (obr. 8)

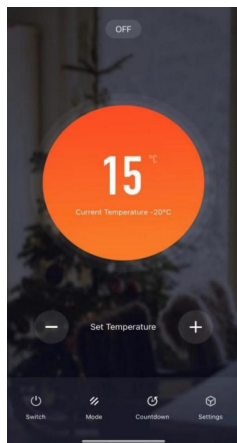

obr. 6

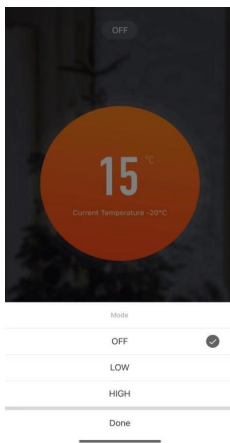

obr. 7

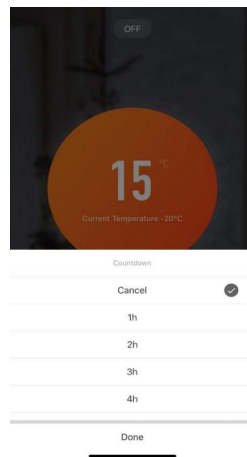

obr. 8

4. Stisknutím tlačítka nastavení přejděte k možnostem (obr. 9):

- Týdenní plán
- Regulace barvy plamene
- Regulace barvy dřevěného uhlí
- Jas žhavých uhlíků
- Jas plamene
- Nastavení rychlosti

5. Po přechodu do týdenního programu můžete zvolit požadovanou teplotu na 24 hodin v kterýkoli den v týdnu (obr. 10).

6. Otevřete výběr barvy plamene, můžete vybrat celkem 10 barev F0 ~ F8 (obr. 11).

7. Otevřete výběr barvy dřevěného uhlí, můžete si vybrat celkem 10 barev C0 ~ C8 (obr. 12).

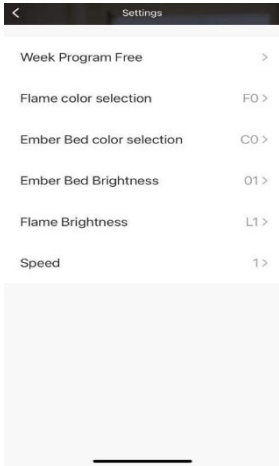

obr. 9

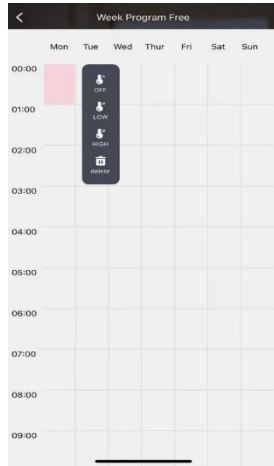

obr. 10

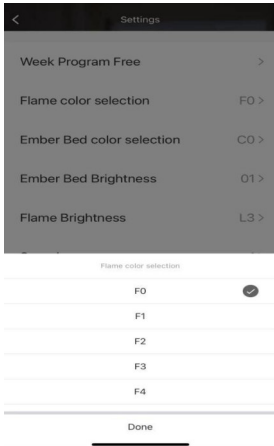

obr. 11

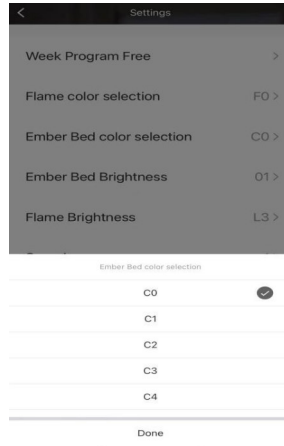

obr. 12

## Provoz krbu

Napájecí kabel zapojte do zásuvky 220-240 V 16 A. Ujistěte se, že je zásuvka v dobrém stavu a zástrčka není uvolněná. NIKDY nepřekračujte maximální intenzitu proudu pro daný obvod. K těmtož obvodu NEPŘIPOJUJTE další zařízení.

### Čištění:

- Před čištěním nebo údržbou zařízení vypněte a odpojte od elektrické zásuvky. Počkejte alespoň 10 minut, aby všechny součásti řádně vychladly.
- Topné těleso a ventilační prostor udržujte v čistotě vysavačem nebo utěrkou na prach.
- Vnější část krbu čistěte vlhkým hadříkem nebo utěrkou na prach.
- Nepoužívejte abrazivní čisticí prostředky ani kapaliny ve spreji.

## UPOZORNĚNÍ

### UPOZORNĚNÍ

Abyste předešli úderu elektrickým proudem, neotevírejte zadní panel vložky, pokud není vypnuto napájení.

### UPOZORNĚNÍ

Veškeré opravy elektrického krbu smí provádět pouze kvalifikovaný technik.

### UPOZORNĚNÍ

Veškeré opravy elektrické instalace smí provádět pouze kvalifikovaný technik.

### UPOZORNĚNÍ

Pokud nastane některá z následujících situací, přestaňte elektrický krb používat:

- Poškození vodou.
- Pokud je vložka poškozená nebo promáčknutá.
- Pokud byl napájecí kabel přerušen.
- Pokud je napájecí kabel na dotek horký.
- Pokud zařízení kouří nebo vydává kouřový zápach.

### POZOR:

Při prvním použití funkce ohřevu může být citelný mírný zápach.

## Technická specifikace

- Napájení: 220-240V 50-60Hz
- Jmenovitý výkon: 900W/1800W

## Bezpečnostní vypínač

- Toto zařízení je vybaveno bezpečnostním vypínačem, který se aktivuje v případě přehřátí (např. v důsledku ucpaných ventilačních otvorů). Z bezpečnostních důvodů NEBUDE zařízení automaticky resetováno.
- Chcete-li zařízení resetovat, odpojte jej alespoň na 15 minut od napájení, znovu jej připojte k elektrické síti a zapněte.

## Řešení problémů

Příznaky	Řešení
Zařízení/ventilátor nefunguje.	Zkontrolujte pojistku. Zkontrolujte funkci bezpečnostního vypínače.
Žádné osvětlení s efektem ohně.	Zkontrolujte LED diodu.

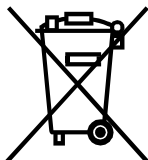

### Význam přeškrtnuté popelnice na kolečkách:

Nevyhazujte elektrospotřebiče jako netříděný komunální odpad, využijte místa odděleného sběru. Pro získání podrobných informací ohledně správného způsobu likvidace odpadu kontaktujte místní úřady.

# ZÁRUČNÍ LIST

## MÍSTO INSTALACE

## ZHOTOVITEL INSTALACE

Název firmy

Jméno a příjmení

Adresa (ulice, č.)

PSČ

Město

DIČ

Telefon

Datum

Podpis technika

Razítko montážní firmy



[www.termofol.cz](http://www.termofol.cz)



[info@termofol.cz](mailto:info@termofol.cz)



+420 734 113 933

 **TERMOFOL**